

土砂災害警戒区域の指定の公示に係る図書(その1)

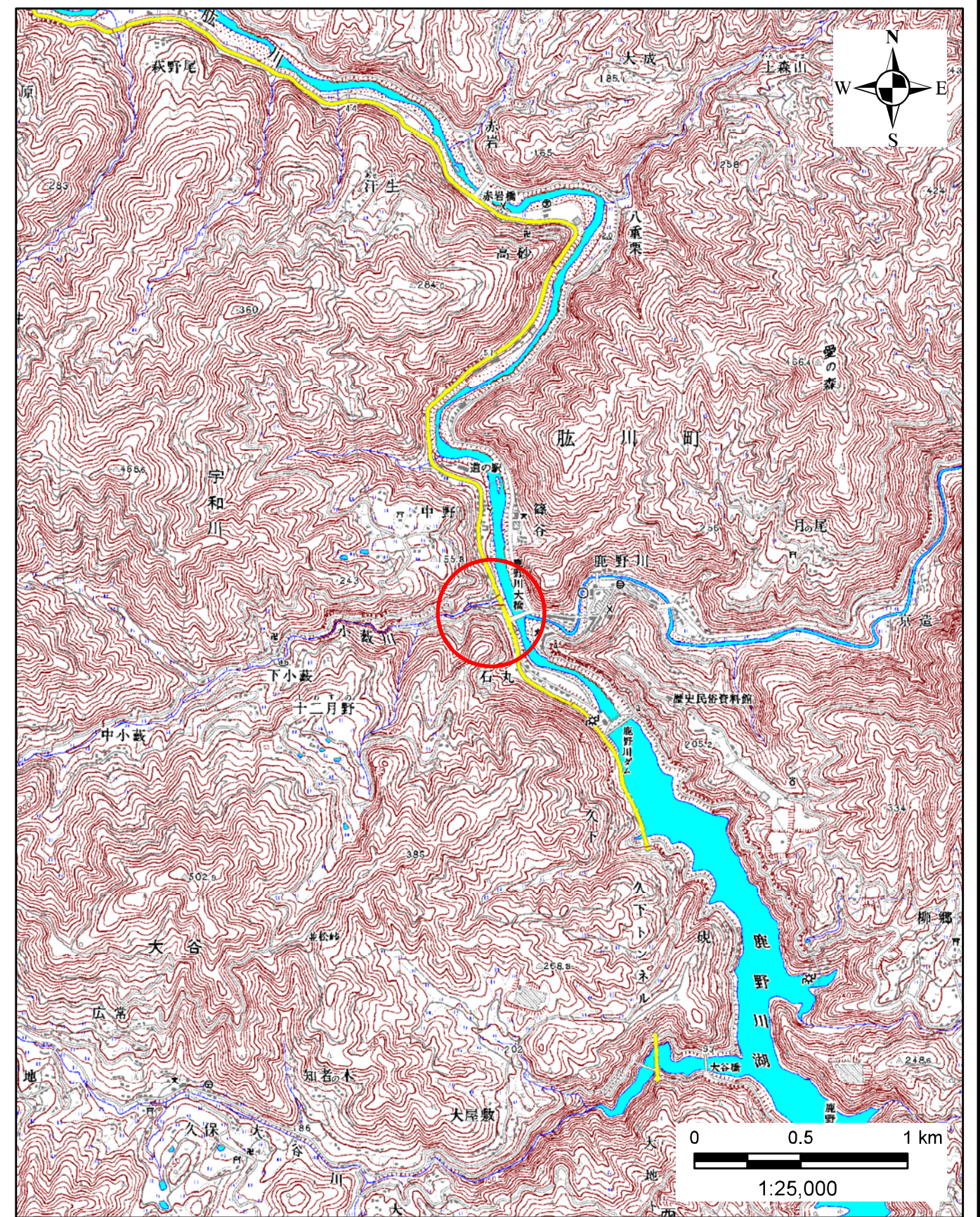
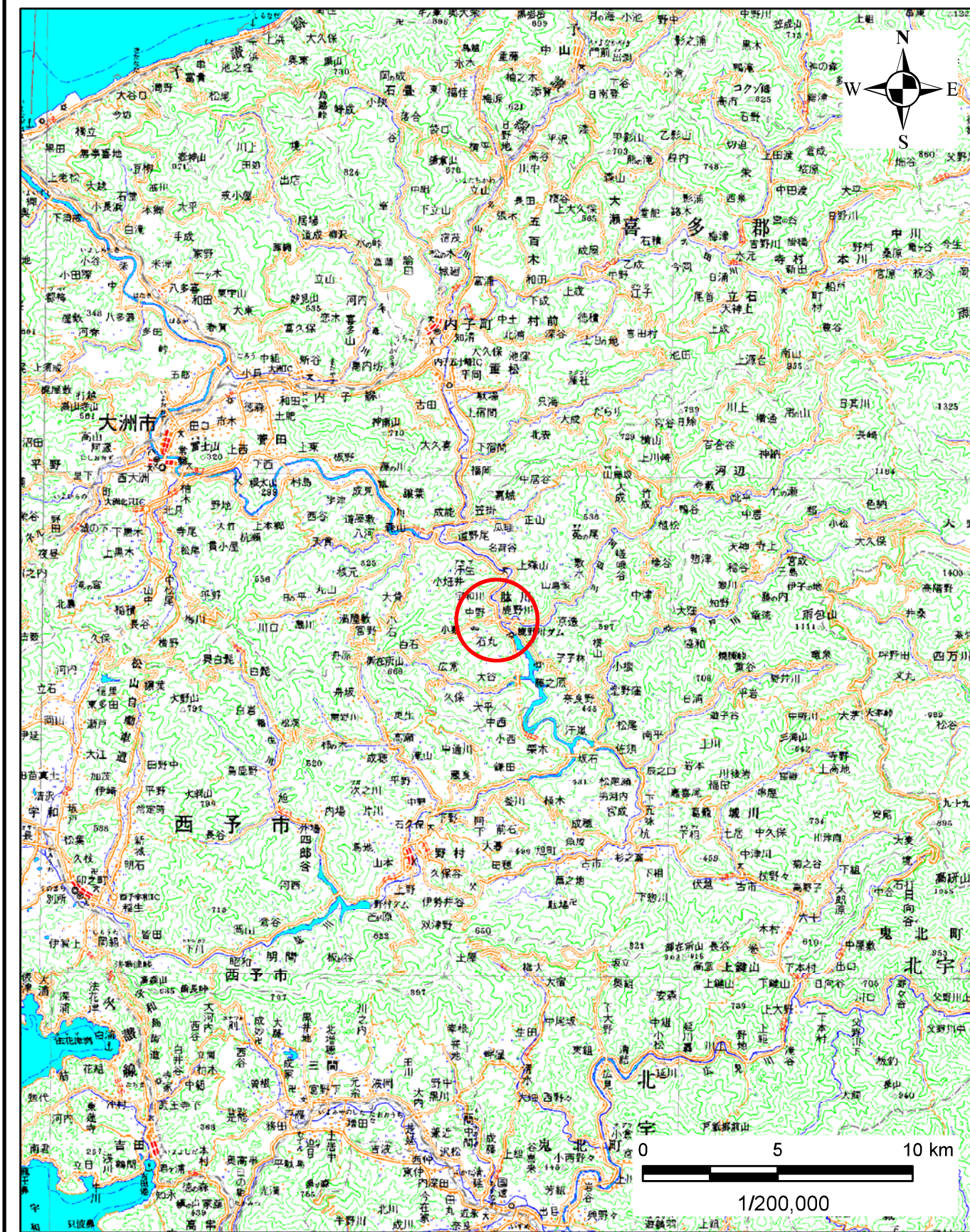

様式-1(急)
土砂災害警戒区域・土砂災害特別警戒区域 位置図

自然現象の種類	急傾斜地の崩壊
箇所番号	424-I-2728(1)
箇所名	滝山A
所在地	愛媛県大洲市肱川町宇和川

この地図は、国土院院長の承認を得て、同院発行の数値地図20000(地図画像)、数値地図25000(地図画像)を複製したものである。(承認番号 平27情複、第1245号)

土砂災害警戒区域等の指定の公示に係る図書(その2)

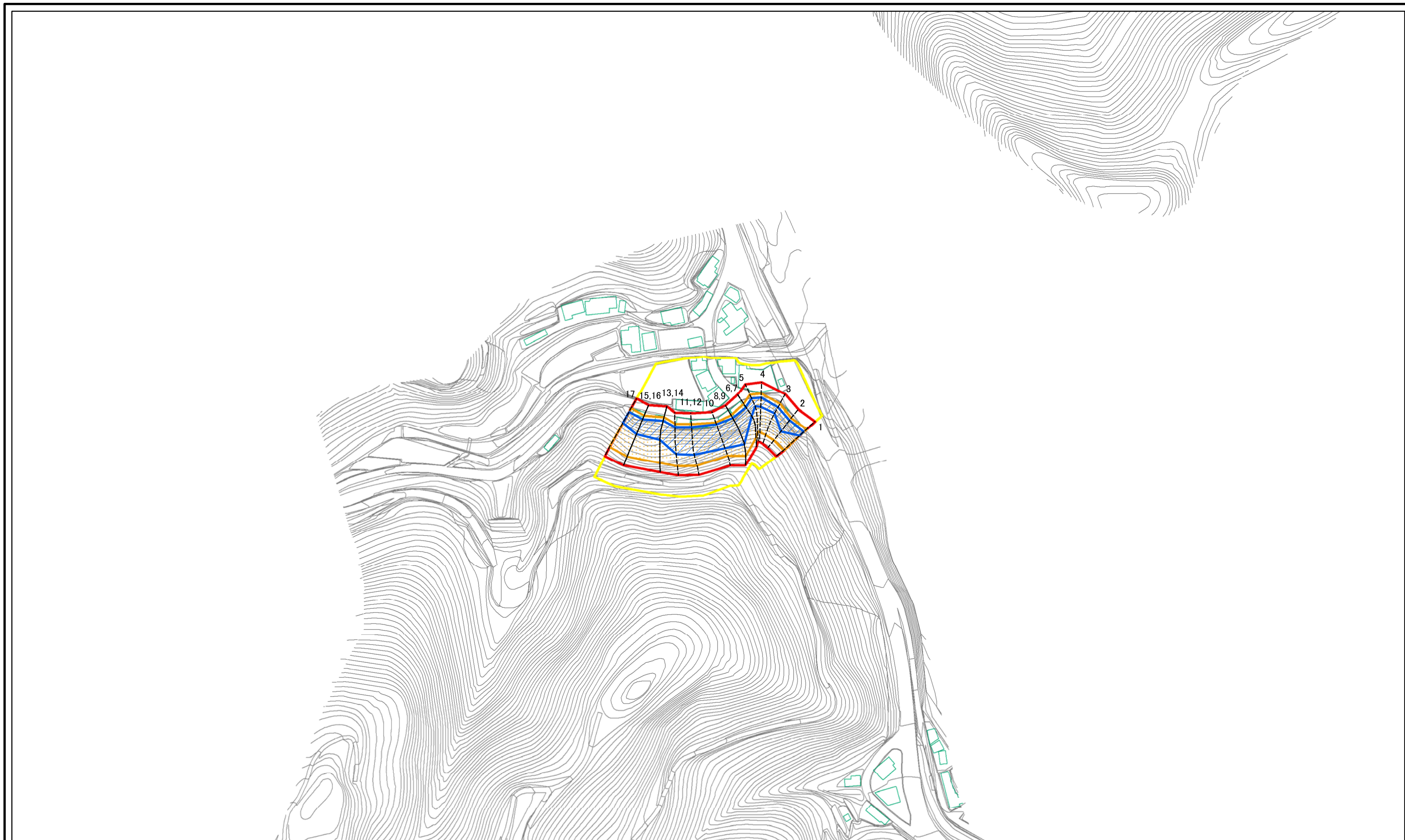

0 25 50 100
m

様式-2(急) 土砂災害警戒区域・土砂災害特別警戒区域 区域図(その1)	土砂災害防止法施行令第二条の基準に該当する区域		N 縮尺 1:2,500	自然現象の種類	急傾斜地の崩壊	箇所番号	424-I-2728(1)
	土砂災害防止法施行令第三条の基準に該当する区域			告示番号	愛媛県告示第1019号	箇所名	滝山A
	それ以外の区域			告示年月日	平成29年9月12日	所在地	愛媛県大洲市肱川町宇和川

土砂災害警戒区域等の指定の公示に係る図書(その2)

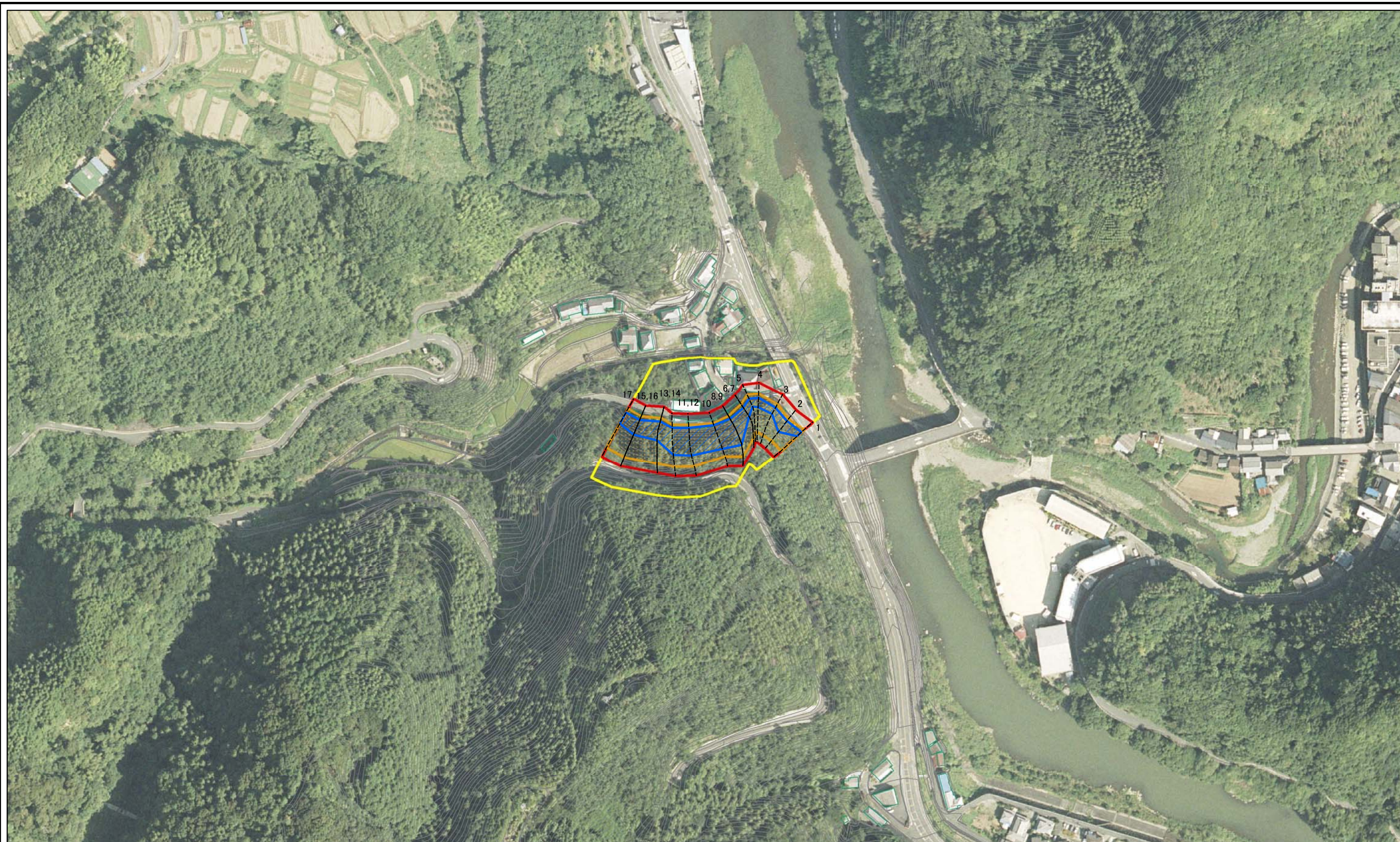

0 25 50 100
m

様式-2(急) 土砂災害警戒区域・土砂災害特別警戒区域 区域図(その1)	土砂災害防止法施行令第二条の基準に該当する区域		N 縮尺 1:2,500	自然現象の種類	急傾斜地の崩壊	箇所番号	424-I-2728(1)
	土砂災害防止法施行令第三条の基準に該当する区域			告示番号	愛媛県告示第1019号	箇所名	滝山A
	それ以外の区域			告示年月日	平成29年9月12日	所在地	愛媛県大洲市肱川町宇和川

土砂災害警戒区域等の指定の公示に係る図書(その2-1)

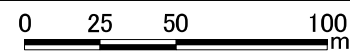
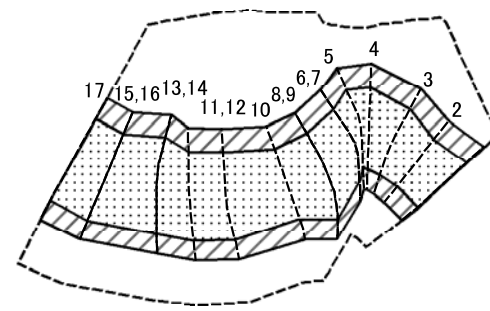

様式-2-1(急)
土砂災害特別警戒区域の区域区分図
(急傾斜地の崩壊に伴う土石等の移動により
建築物の地上部に作用すると想定される力)

土砂災害防止法施行令第二条の基準に該当する区域	
土砂災害防止法施行令第三条の基準に該当する区域	
それ以外の区域	

N
縮尺
1:2,500

自然現象の種類	急傾斜地の崩壊	箇所番号	424-I-2728(1)
告示番号	愛媛県告示第1019号	箇所名	滝山A
告示年月日	平成29年9月12日	所在地	愛媛県大洲市肱川町宇和川

土砂災害警戒区域等の指定の公示に係る図書(その2-2)

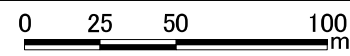
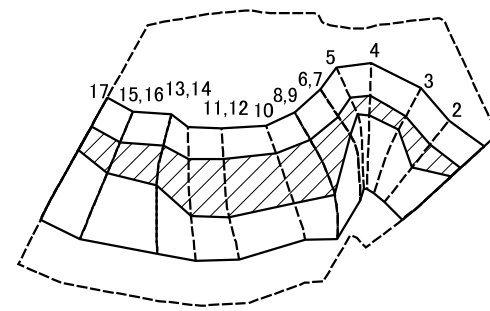

様式-2-2(急)
土砂災害特別警戒区域の区域区分図
(急傾斜地の崩壊に伴う土石等の堆積により
建築物の地上部に作用すると想定される力)

土砂災害防止法施行令第二条の基準に該当する区域



土砂災害防止法
施行令第三条の
基準に該当する
区域

土石等の堆積の高さが3mを超える区域



それ以外の区域



縮尺

1:2,500

自然現象の種類	急傾斜地の崩壊	箇所番号	424-I-2728(1)
告示番号	愛媛県告示第1019号	箇所名	滝山A
告示年月日	平成29年9月12日	所在地	愛媛県大洲市肱川町宇和川

土砂災害警戒区域等の指定の公示に係る図書(その3)

横断測線の区間	土石等の移動により建築物の地上部に作用すると想定される力				土石等の堆積により建築物の地上部に作用すると想定される力				横断測線の区間	土石等の移動により建築物の地上部に作用すると想定される力				土石等の堆積により建築物の地上部に作用すると想定される力			
	土石等の(移動)高さが1m以下の 場合、土石等の移動による力 が100kN/m ² を超える区域		それ以外の区域		土石等の堆積の高さが3mを超 える区域		それ以外の区域			土石等の(移動)高さが1m以下の 場合、土石等の移動による力 が100kN/m ² を超える区域		それ以外の区域		土石等の堆積の高さが3mを超 える区域		それ以外の区域	
	力の大きさの うち最大のもの (kN/m ²)	土石等 の高さ (m)	力の大きさの うち最大のもの (kN/m ²)	土石等 の高さ (m)	力の大きさの うち最大のもの (kN/m ²)	土石等 の高さ (m)	力の大きさの うち最大のもの (kN/m ²)	土石等 の高さ (m)		力の大きさの うち最大のもの (kN/m ²)	土石等 の高さ (m)	力の大きさの うち最大のもの (kN/m ²)	土石等 の高さ (m)	力の大きさの うち最大のもの (kN/m ²)	土石等 の高さ (m)	力の大きさの うち最大のもの (kN/m ²)	土石等 の高さ (m)
1 ~ 2	151.33	1.00	100.00	1.00	17.34	3.43	15.16	3.00									
2 ~ 3	152.91	1.00	100.00	1.00	17.34	3.43	15.16	3.00									
3 ~ 4	153.39	1.00	100.00	1.00	16.33	3.23	15.16	3.00									
4 ~ 5	153.39	1.00	100.00	1.00	16.33	3.23	15.16	3.00									
5 ~ 6	155.13	1.00	100.00	1.00	17.02	3.37	15.16	3.00									
6 ~ 7	155.13	1.00	100.00	1.00	17.02	3.37	15.16	3.00									
7 ~ 8	158.29	1.00	100.00	1.00	18.00	3.56	15.16	3.00									
8 ~ 9	158.29	1.00	100.00	1.00	18.00	3.56	15.16	3.00									
9 ~ 10	158.29	1.00	100.00	1.00	19.16	3.79	15.16	3.00									
10 ~ 11	156.79	1.00	100.00	1.00	19.16	3.79	15.16	3.00									
11 ~ 12	157.92	1.00	100.00	1.00	18.23	3.61	15.16	3.00									
12 ~ 13	159.67	1.00	100.00	1.00	17.96	3.55	15.16	3.00									
13 ~ 14	159.67	1.00	100.00	1.00	16.97	3.36	15.16	3.00									
14 ~ 15	159.67	1.00	100.00	1.00	16.97	3.36	15.16	3.00									
15 ~ 16	157.95	1.00	100.00	1.00	16.71	3.31	15.16	3.00									
16 ~ 17	157.95	1.00	100.00	1.00	16.71	3.31	15.16	3.00									

様式-3(急) 建築物の構造の規制に必要な 衝撃に関する事項	自然現象の種類	急傾斜地の崩壊	箇所番号	424-I-2728(1)
	告示番号	愛媛県告示第1019号	箇所名	滝山A
	告示年月日	平成29年9月12日	所在地	愛媛県大洲市肱川町宇和川